



ВОЛГОГРАДСКИЙ
ГОСУДАРСТВЕННЫЙ
ТЕХНИЧЕСКИЙ
УНИВЕРСИТЕТ



Об итогах работы коллектива университета в 2025 г. и основных направлениях деятельности в 2026 г.

Выступление и.о. ректора ВолгГТУ,
член-корреспондент РАН А.В. Навроцкого

4 февраля 2026 г.



События и достижения.2025

95-летие ВолгГТУ

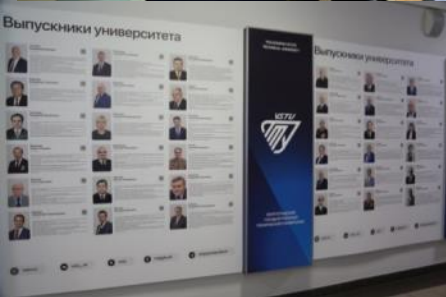

Волгоградский Политех



95-летие ВолгГТУ



Участие в программе приоритет



МИНИСТЕРСТВО НАУКИ И ВЫСШЕГО ОБРАЗОВАНИЯ
РОССИЙСКОЙ ФЕДЕРАЦИИ
(МИНОБРНАУКИ РОССИИ)

ПРОТОКОЛ

заседания Совета по реализации программ развития образовательных организаций высшего образования с целью формирования группы образовательных организаций высшего образования – национальных лидеров для формирования научного, технологического и кадрового обеспечения экономики и социальной сферы, повышения глобальной конкурентоспособности системы высшего образования и содействия региональному развитию

г. Москва

от 11.06.2025 г.

№ 099/01-19

ПЕРЕЧЕНЬ

университетов – участников программы «Приоритет-2030» в 2026 году

№ п/п	Наименование университета
1	2
<i>университеты – участники программы «Приоритет-2030»</i>	
1.	Федеральное государственное автономное образовательное учреждение высшего образования «Национальный исследовательский университет «Высшая школа экономики»
2.	Федеральное государственное автономное образовательное учреждение высшего образования «Национальный исследовательский ядерный университет «МИФИ»
3.	Федеральное государственное автономное образовательное учреждение высшего образования «Московский физико-технический институт (национальный исследовательский университет)»
4.	Федеральное государственное автономное образовательное учреждение высшего образования «Южный федеральный университет»
5.	Федеральное государственное автономное образовательное учреждение высшего образования «Казанский (Приволжский) федеральный университет»
6.	Федеральное государственное автономное образовательное учреждение высшего образования «Национальный исследовательский технологический университет «МИСИС»
57.	Федеральное государственное бюджетное образовательное учреждение высшего образования «Кабардино-Балкарский государственный университет им. Х.М. Бербекова»
58.	Федеральное государственное бюджетное образовательное учреждение высшего образования «Донецкий государственный технический университет»
59.	Федеральное государственное бюджетное образовательное учреждение высшего образования «Волгоградский государственный технический университет»
60.	Федеральное государственное бюджетное образовательное учреждение высшего образования «Южно-Уральский государственный университет (национальный исследовательский университет)»
61.	Федеральное государственное автономное образовательное учреждение высшего образования «Национальный исследовательский университет «Московский институт электронной техники»



Подали заявки **141** университета из **56** регионов страны

Первая группа основного трека – **13** университетов:

Москва – **7**, Томск – **1**, Казань-**1**, Ростов – **1**, Самара – **1**, Владивосток – **1**, Екатеринбург - **1**

Вторая группа основного трека – **22** университета:

Москва - **7**, Томск – **2**, Новосибирск - **1**, Санкт-Петербург - **3**, Уфа - **2**, Калининград – **1**, Владивосток -**1**, Тюмень – **1**, Пермь – **1**, Нижний Новгород – **1**, Новочеркасск – **1**, Майкоп – **1**

Третья группа основного трека – **52** университета

14 университетов дальневосточного трека

Грант Минобрнауки РФ 2025год
для ВолгГТУ – **100** миллионов рублей

Члены Российских государственных академий наук



Академики РАН



И.А. НОВАКОВ



В.И. ЛЫСАК



И.Ф. ГОРЛОВ



В.А. ШУРЫГИН

Члены-корреспонденты РАН



А.В. НАВРОЦКИЙ



С.В. КУЗЬМИН



М.И. СЛОЖЕНКИНА



А.Е. НОВИКОВ



Академики РААСН



Г. А. ПТИЧНИКОВА

Профессора РАН



М.В. ЩЕРБАКОВ



А. В. АНТЮФЕЕВ



Позиции ВолгГТУ в рейтингах



The Times Higher Education
World University Rankings 2025
(26-81 места из 103 российских вузов)

1501+
место



The Times Higher Education
Engineering 2024
(60 российских вузов)

1001+
место



The Times Higher Education
Top universities for sustainable
industrialisation and tech in 2024
(17-29 места из 53 российских вузов)

401-600
место



QS University Rankings:
Emerging Europe and Central Asia 2022
(74-87 места из 128 российских вузов)

301-350
место



Московский международный рейтинг вузов
"Три миссии университета", 2025

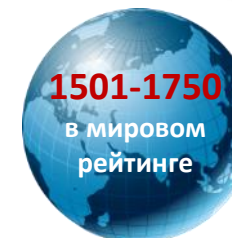

Рейтинг лучших вузов России RAEX-100, 2025

84
место

Результаты мониторинга деятельности ВолгГТУ

№	Наименование показателя	Значение показателя из отчета				
		2020 г.	2021 г.	2022 г.	2023 г.	2024 г.
1	Образовательная деятельность	63,6	64,9	65,6	65,4	63,6
2	Научно-исследовательская деятельность (объем НИОКР в расчете на 1 НПР, тыс. руб.)	637,3	787,4	863,7	1348	1333
3	Международная деятельность, %	13,4	14,1	19,2	20,1	23,9
4	Финансово-экономическая деятельность, тыс. руб.	3201	3267	3416	4197	4620
5	Зарботная плата ППС, %	222,6	216,5	201,5	198,25	
6	Дополнительный	3,9	4	3,7	3,5	3,27
Качество финансового менеджмента, %		82,57	81,57	85,8	90,48	91,85

Наука.2025

Премии администрации Волгоградской области в сфере науки и техники 2025 г.

«Разработка полифункциональных ингредиентов для повышения эксплуатационных свойств эластомерных композитов, производимых на предприятиях Волгоградской области»

Кафедра «Химическая технология полимеров и промышленная экология» ВПИ (филиала) ВолгГТУ



ГУБЕРНАТОР ВОЛГОГРАДСКОЙ ОБЛАСТИ

ПОСТАНОВЛЕНИЕ

от 24 ноября 2025 г. № 679

О присуждении премий Волгоградской области в сфере науки и техники в 2025 году

В соответствии с Законом Волгоградской области от 20 мая 2005 г. № 1064-ОД "О премиях Волгоградской области в сфере науки и техники", постановлением Губернатора Волгоградской области от 14 апреля 2015 г. № 324 "О премиях Волгоградской области в сфере науки и техники" и решением комиссии по присуждению премий Волгоградской области в сфере науки и техники (протокол от 29 октября 2025 г. № 2) постановляю:

1. Присудить премии Волгоградской области в сфере науки и техники с присвоением звания "Лауреат премии Волгоградской области в сфере науки и техники", с вручением диплома, нагрудного знака и выплатой денежного вознаграждения победителям конкурса на соискание премий Волгоградской области в сфере науки и техники в 2025 году согласно приложению.

2. Настоящее постановление вступает в силу со дня его подписания и подлежит официальному опубликованию.

Губернатор
Волгоградской области



А.И.Бочаров



М. П. Спиридонова



А. Ф. Пучков

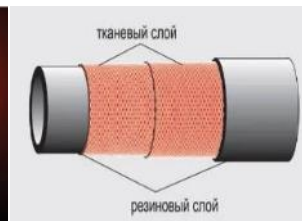
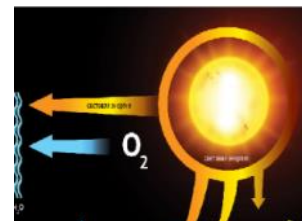

Премии администрации Волгоградской области в сфере науки и техники 2025 г.

«Разработка системы сбора и верификации данных для формирования технологических карт технического обслуживания и ремонта оборудования промышленных предприятий»

Кафедра «Системы автоматизированного проектирования и поискового конструирования»



ГУБЕРНАТОР ВОЛГОГРАДСКОЙ ОБЛАСТИ

ПОСТАНОВЛЕНИЕ

от 24 ноября 2025 г. № 679

О присуждении премий Волгоградской области в сфере науки и техники в 2025 году

В соответствии с Законом Волгоградской области от 20 мая 2005 г. № 1064-ОД "О премиях Волгоградской области в сфере науки и техники", постановлением Губернатора Волгоградской области от 14 апреля 2015 г. № 324 "О премиях Волгоградской области в сфере науки и техники" и решением комиссии по присуждению премий Волгоградской области в сфере науки и техники (протокол от 29 октября 2025 г. № 2) постановляю:

1. Присудить премии Волгоградской области в сфере науки и техники с присвоением звания "Лауреат премии Волгоградской области в сфере науки и техники", с вручением диплома, наградного знака и выплатой денежного вознаграждения победителям конкурса на соискание премий Волгоградской области в сфере науки и техники в 2025 году согласно приложению.

2. Настоящее постановление вступает в силу со дня его подписания и подлежит официальному опубликованию.



М. В. Щербаков



А. Г. Кравец



А. Н. Спирина



А.И.Бочаров

Объект	Срок эксплуатации (лет)	Стоимость (ед.)
СКТУ – 1 НПЗ Ачинск	12	3327
СКТУ – 2 НПЗ Сызрань	11	1900
СКТУ – 3 НПЗ Саратов	11	3964

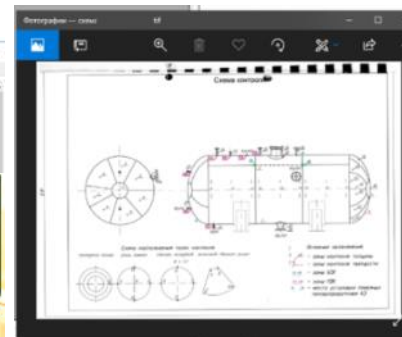

- Электронная паспортизация всех видов технических устройств
- Контроль сроков безопасной эксплуатации и планирование ЭПБ
- Ранжирование устройств в соответствии с их состоянием и опасностью
- Определение периодичности и состава технической диагностики устройств

Премии администрации Волгоградской области в сфере науки и техники 2025 г.

«Обеспечение эксплуатационной надежности и долговременной безопасности скульптуры «Родина-мать зовет!» (главный монумент) Мемориального комплекса «Героям Сталинградской битвы» на Мамаевом кургане»

Кафедра «Строительные конструкции, основания и надежность сооружений» ИАиС



В соответствии с Законом Волгоградской области от 20 мая 2005 г. № 1064-ОД "О премиях Волгоградской области в сфере науки и техники", постановлением Губернатора Волгоградской области от 14 апреля 2015 г. № 324 "О премиях Волгоградской области в сфере науки и техники" и решением комиссии по присуждению премий Волгоградской области в сфере науки и техники (протокол от 29 октября 2025 г. № 2) постановляю:

1. Присудить премии Волгоградской области в сфере науки и техники с присвоением звания "Лауреат премии Волгоградской области в сфере науки и техники", с вручением диплома, наградного знака и выплатой денежного вознаграждения победителям конкурса на соискание премий Волгоградской области в сфере науки и техники в 2025 году согласно приложению.
2. Настоящее постановление вступает в силу со дня его подписания и подлежит официальному опубликованию.

Губернатор Волгоградской области
А.И.Бочаров



В. А. Пшеничкина



Л. В. Колесникова



Ю. Ю. Арушонок



Б. С. Гриценко



Д. Г. Кузнецов

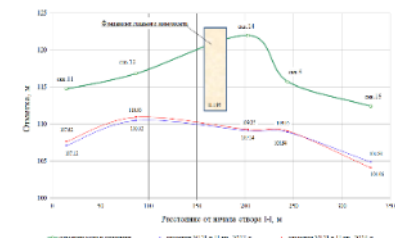

Премия Губернатора Волгоградской области в сфере экономики имени О.В. Иншакова в 2025 году

в номинации «За практический вклад в развитие экономики
Волгоградской области»



О присуждении премий Губернатора Волгоградской области
в сфере экономики имени О.В.Иншакова в 2025 году

В соответствии с постановлением Губернатора Волгоградск
области от 02 сентября 2022 г. № 526 "О премии Губернато
Волгоградской области в сфере экономики имени О.В.Иншакова;
на основании решений совета при Губернаторе Волгоградской облас
по науке, инновациям и высшему образованию (протоколы от 27 мая 2025
№ 2/2025 от 30 мая 2025 г. № 3/2025) постановляю:

2. Настоящее постановление вступает в силу со дня его подписания
и подлежит официальному опубликованию.

Губернатор
Волгоградской области



А.И.Бочаров



В. Г. Поляков
декан ФСиЖКХ, д.э.н., зав.
кафедры «ГС»

Государственные научные гранты Волгоградской области, 2025 г.

«Разработка материалов и ресурсосберегающих технологий для сварки и наплавки износостойкими сплавами деталей нефтехимического оборудования и металлургического инструмента на предприятиях Волгоградской области»

**Кафедра «Оборудование и
технология сварочного
производства»**



И.В. Зорин



А.А. Артемьев



С.К. Елсуков



Д.В. Прияткин



П.П. Красиков

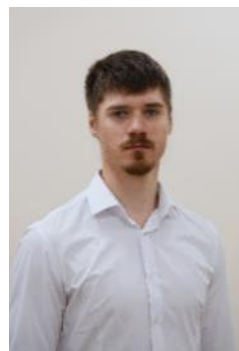

С.А. Фостов



Д.С. Несин



Государственные научные гранты Волгоградской области, 2025 г.

«Разработка когнитивной модели прогнозирования корпоративного устойчивого роста промышленного холдинга и его влияния на бюджетную обеспеченность региона»

**«Менеджмент и финансы
производственных систем»**



С.П. Сазонов



А.А. Кузьмина



Н.И. Ломакин

Объемы выполненных университетом НИР и выпуск наукоемкой продукции, млн. руб.

Всего в 2025 г. 1209,8 млн. руб. (+37,2% к 2024 г.)



Динамика публикационной активности ППС университета в журналах, индексируемых базой РИНЦ, статей/ст. ППС



Индекс активности ППС факультетов и филиалов, 2025 г., журнальные статьи ВАК и RSCI/ 100 ст. ППС (данные на 23.01.2026)

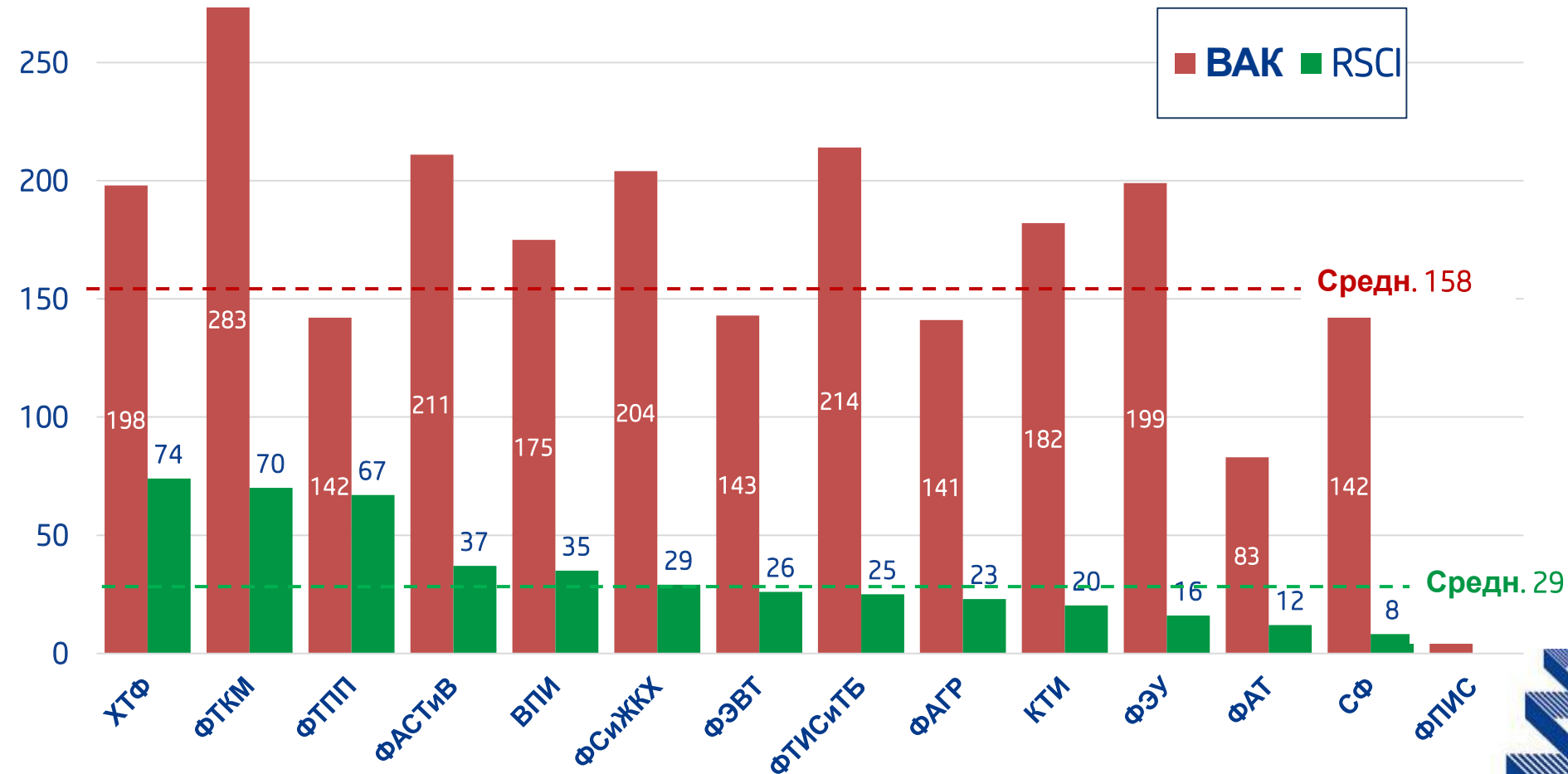

Публикационная активность ППС в изданиях SCOPUS, публ./ст. ППС

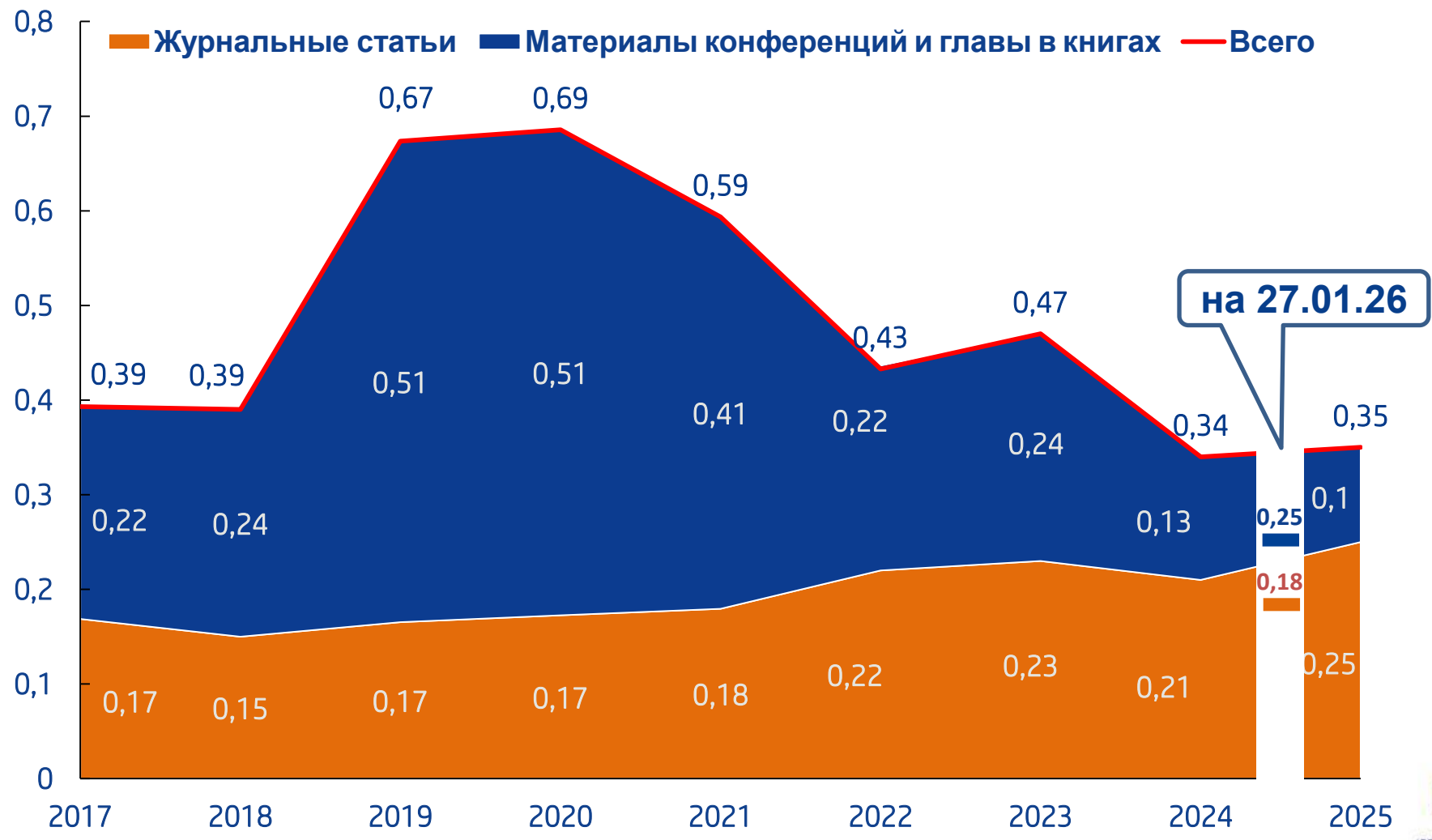

на 27.01.26

Прогноз

Доля документов НПР ВолгГТУ по типу (Scopus)

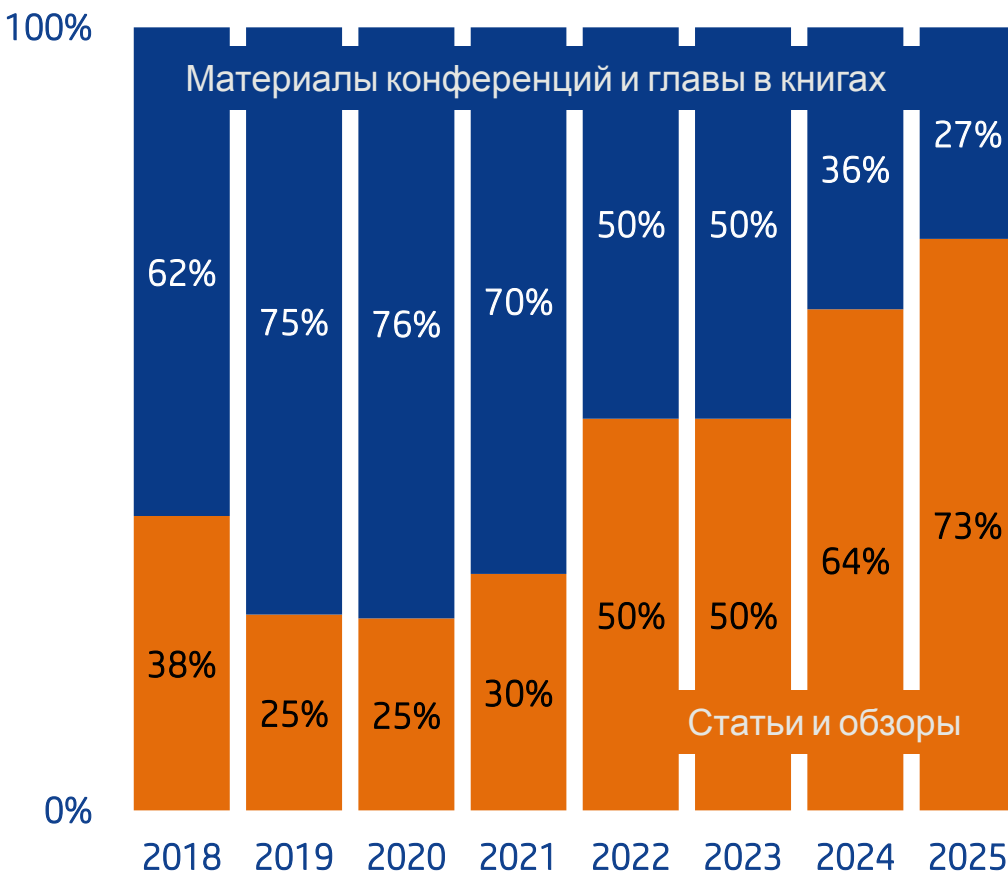

Квартиль	Количество публикаций (article & review)		
	2023 г.	2024 г.	2025 г.
Q1	23 (19%)	16 (10%)	18 (15%)
Q2	18 (18%)	23 (15%)	21 (17%)
Q3	74 (41%)	59 (39%)	51 (41%)
Q4	45 (16%)	54 (35%)	33 (27%)
Доля статей	48%	63,5%	72%

Индекс активности ППС факультетов и филиалов, 2025 г., журнальные статьи Scopus / 100 ст. ППС (данные на 23.01.2026 г.)

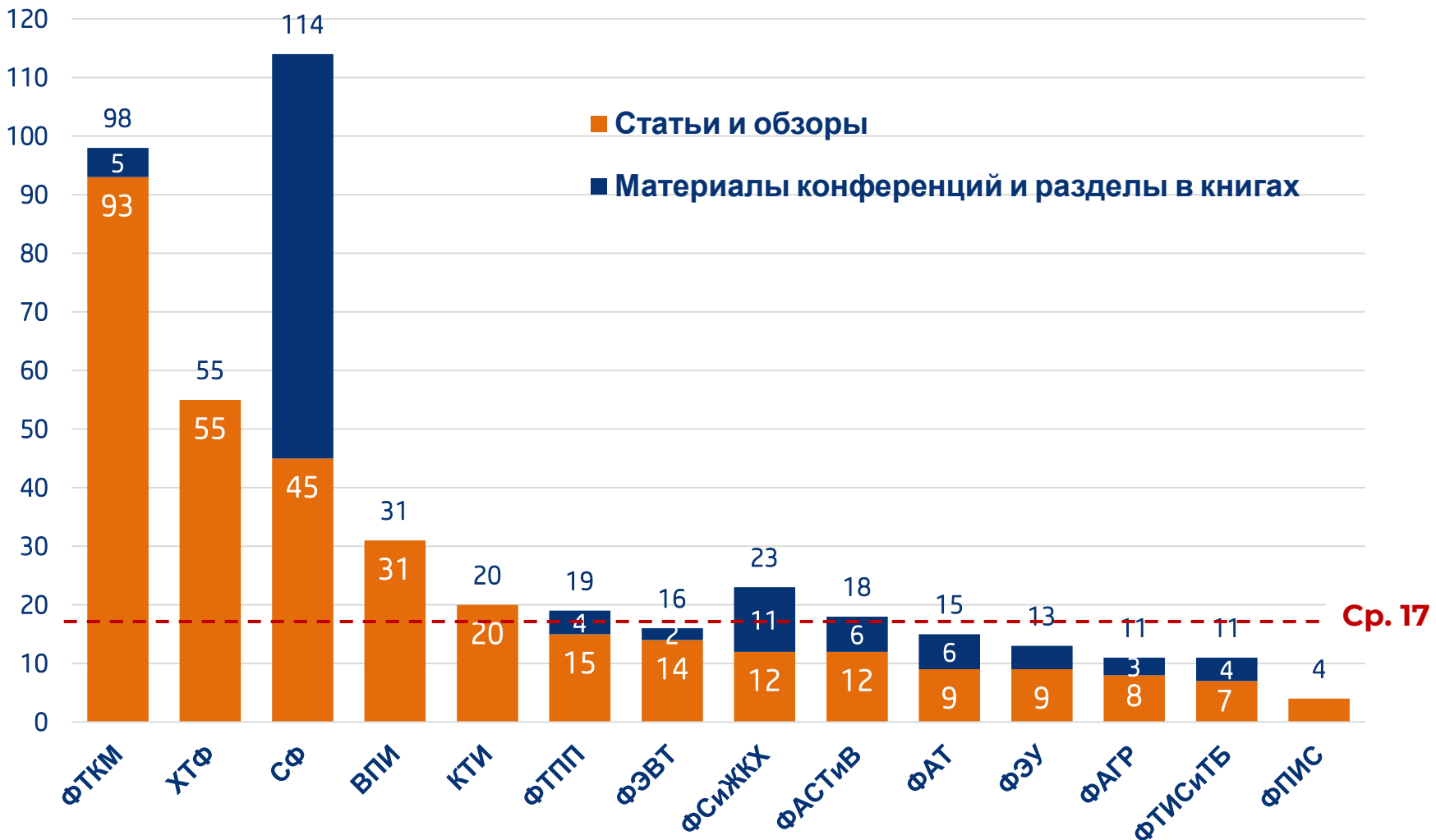

Динамика выдачи охранных документов на интеллектуальную собственность ВолгГТУ (данные на 15.01.2025г.)

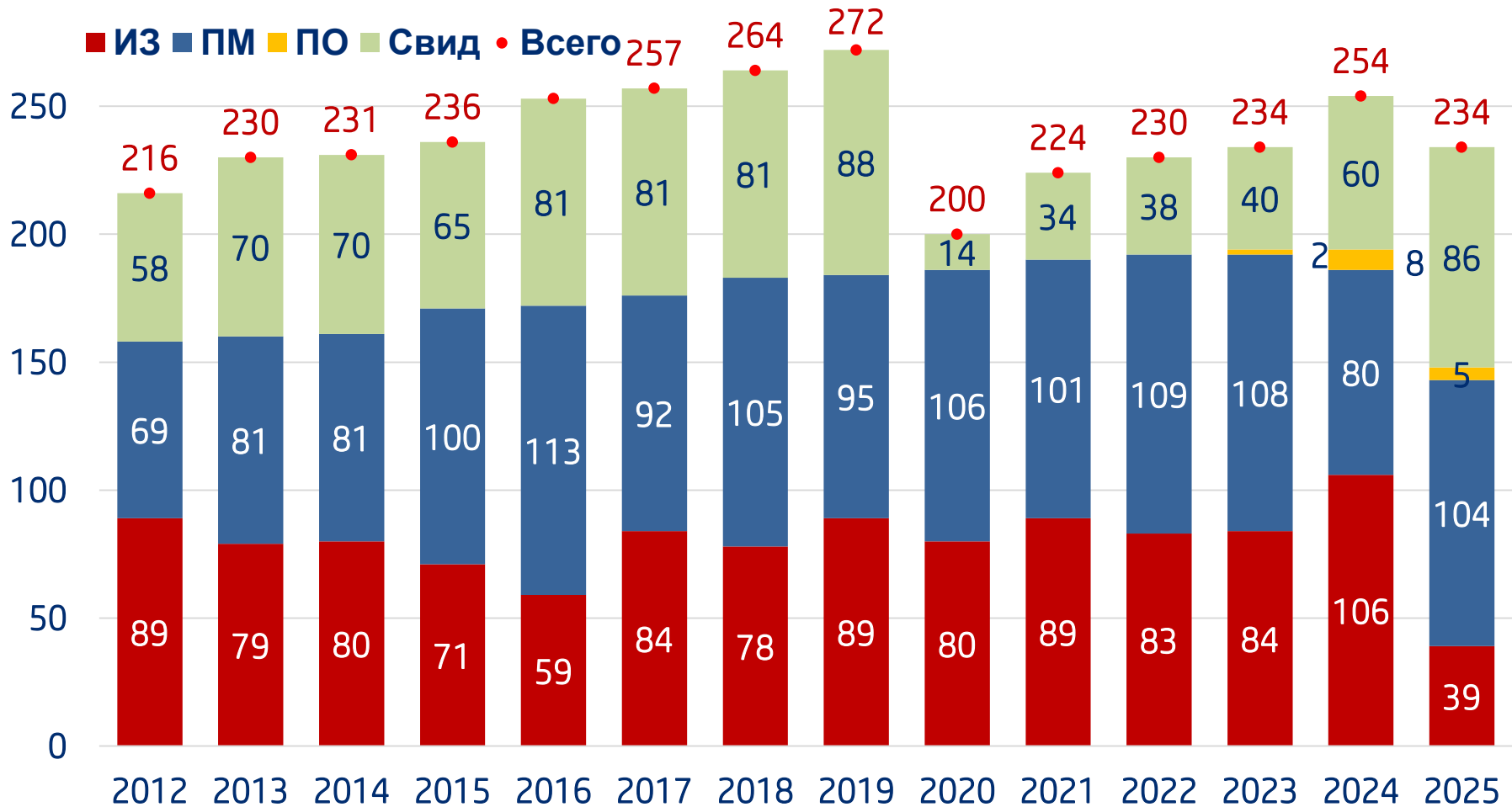

Обновление научной и технологической базы 2025 г. в рамках проекта приоритет **▲**



**10 единиц научного и
технологического оборудования**



39,21 млн. руб.



Оборудование	Кафедра
Источник электронов NGSEM OPTICS MODULE для электронного микроскопа Versa 3D	ЦКП «ФХМИ»
Лазерная система для бесконтактного измерения геометрии движущегося полотна, пресс вулканизационный, индукционный нагреватель, муфельная электропечь ЭКПС-5, прибор для определения температуры размягчения, автоматический аппарат «Кольцо и шар», прибор для измерения температуры и влажности ИВТ	ВНТК
Перчаточный бокс VBOX PRO 1250 с системой газовой очистки VPURE 110 и блоком очистки газа от паров органических растворителей для СГО VPURE	ТВВМ
Робототехнический комплекс	СП
Планетарная мельница BM6 Pro	МВ, СП
Электрошкаф сушильный СНОЛ, 2 шт.	СМиСТ (ИАиС)
Бетоноскоп Квадро-2500 либо СК-2500 3D+, Ультразвуковой дефектоскоп бетона ПУЛЬСАР-2.2, Измеритель прочности бетона ИПС-МГ4.04	СКОиНС (ИАиС)

Кадры.2025

Динамика изменения научно-педагогического потенциала ВолгГТУ (с филиалами, без СПО), на 1 января

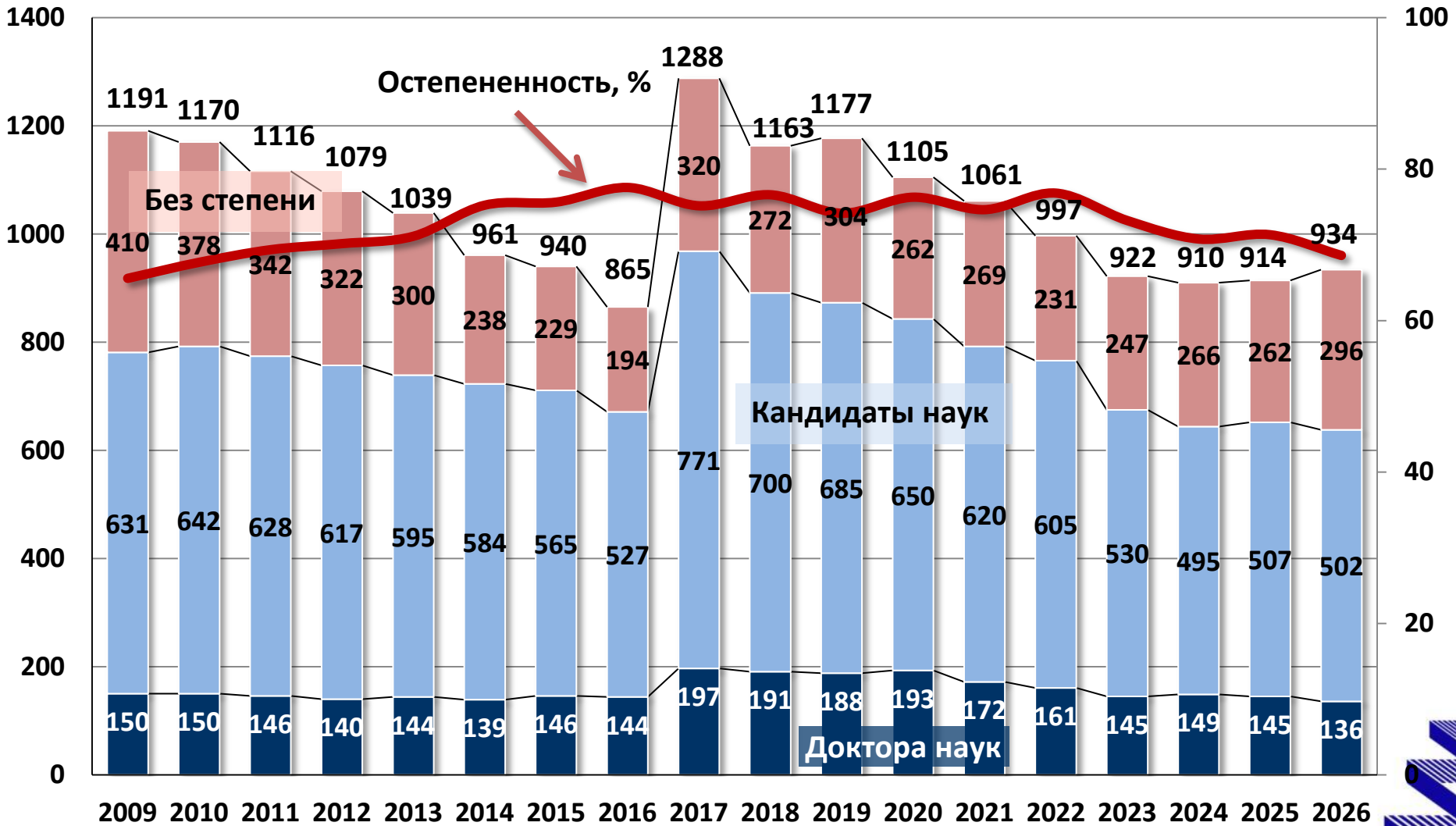

Доля внутренних совместителей ППС+ППС, %

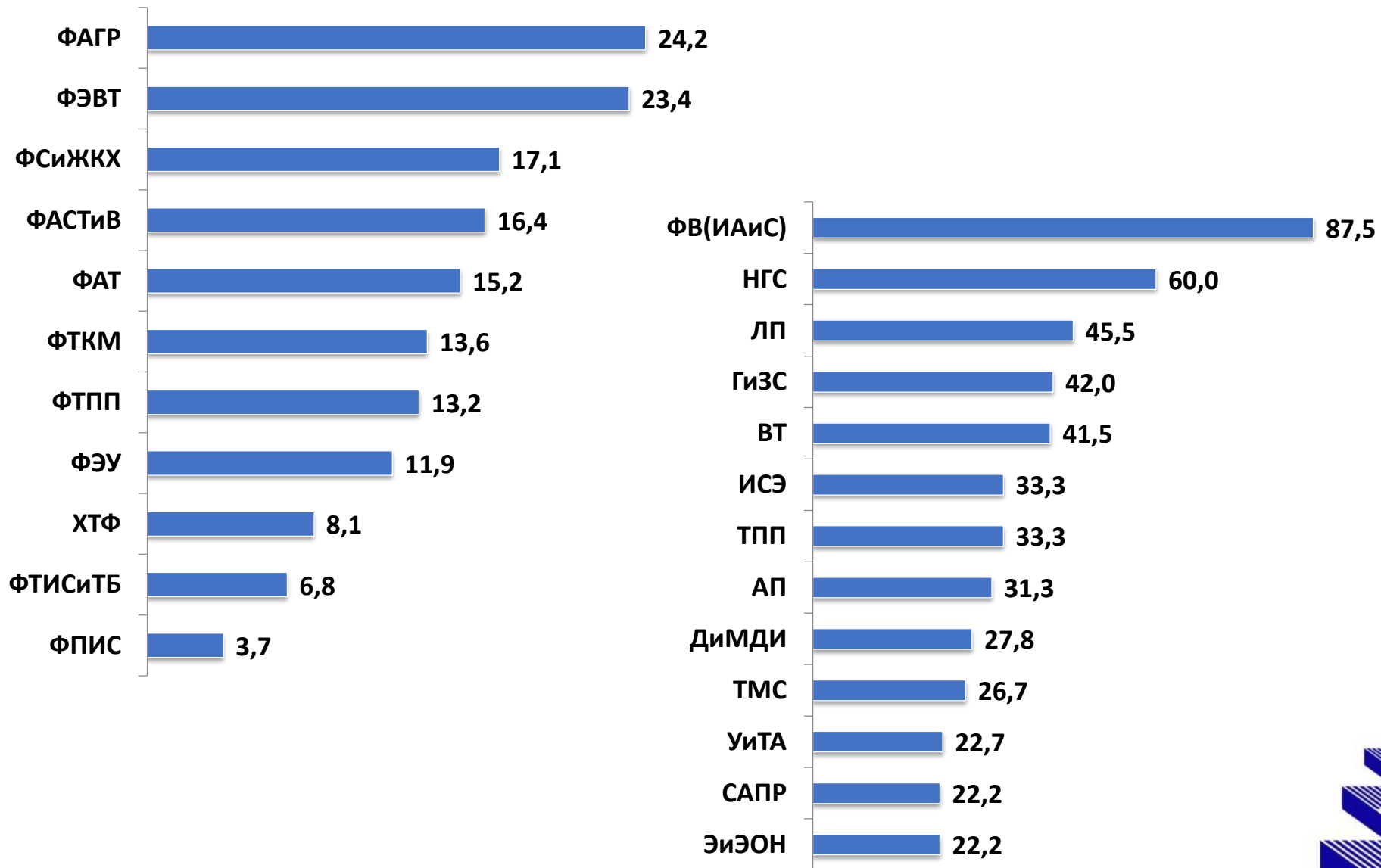

Структура ППС в университете по возрастным группам, %

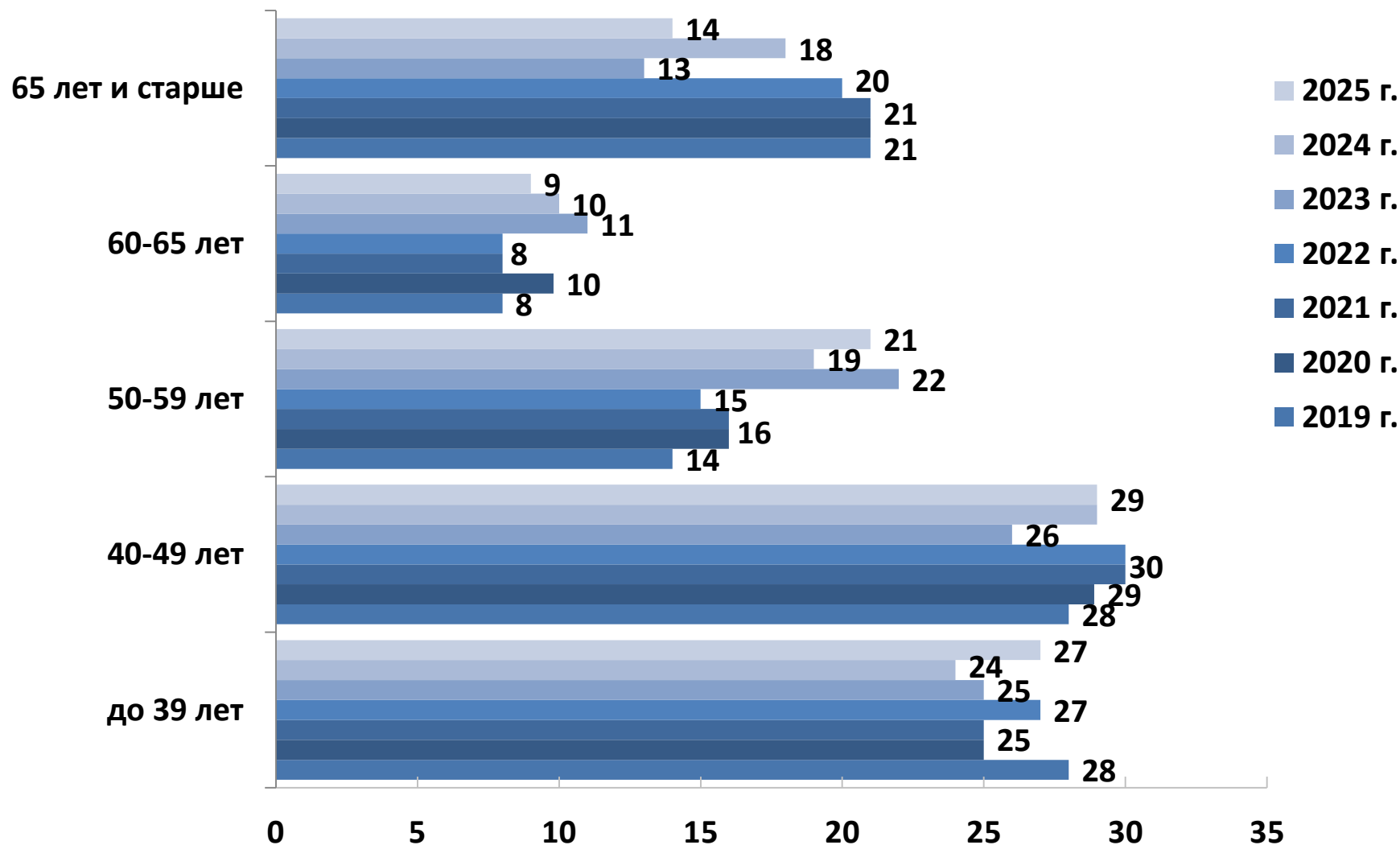

Достигнутые и запланированные показатели ВолгГТУ по программе приоритет **▲**



Численность молодых НПР в ВолгГТУ

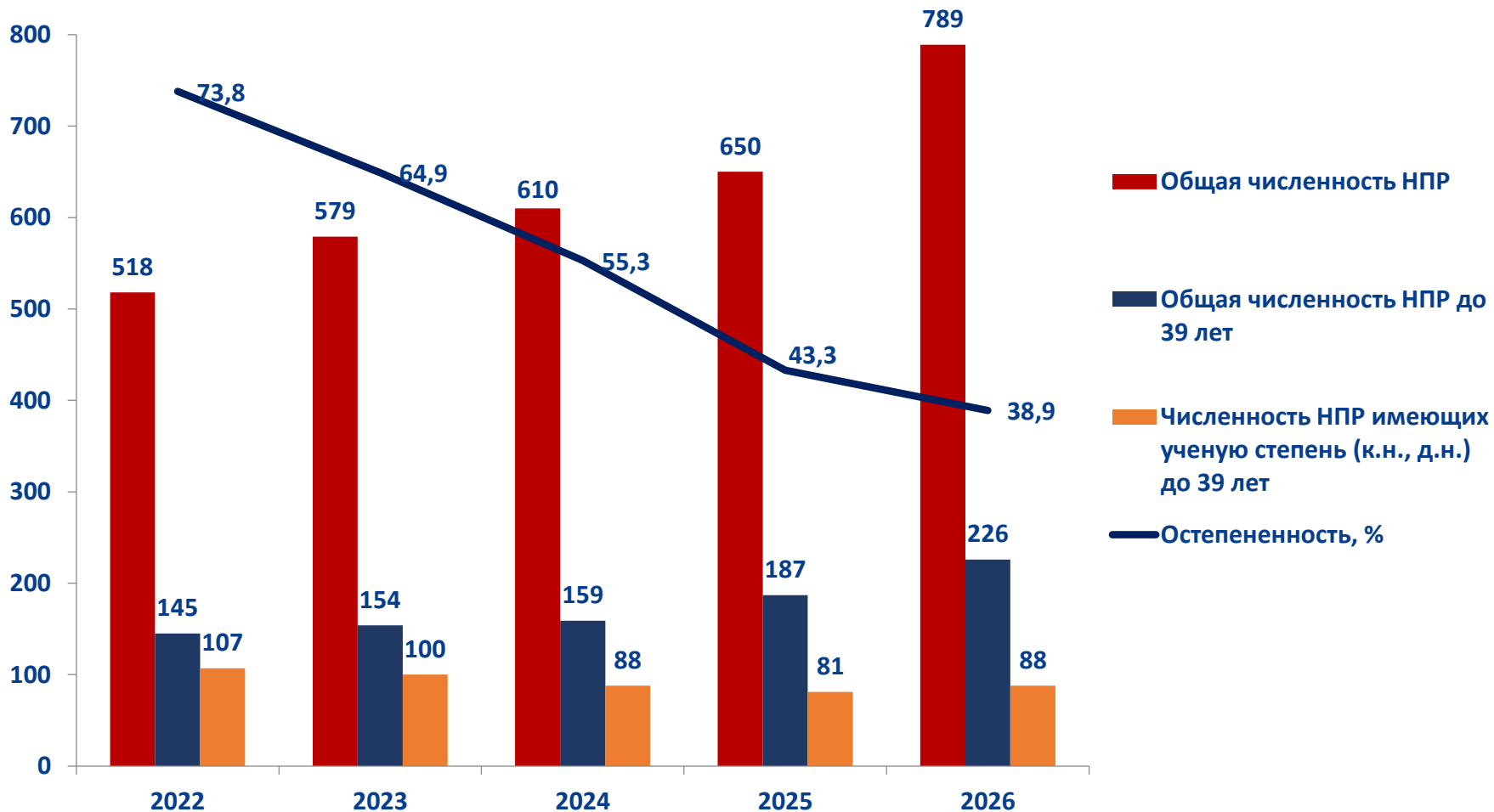

Прием в аспирантуру и численность аспирантов в ВолгГТУ

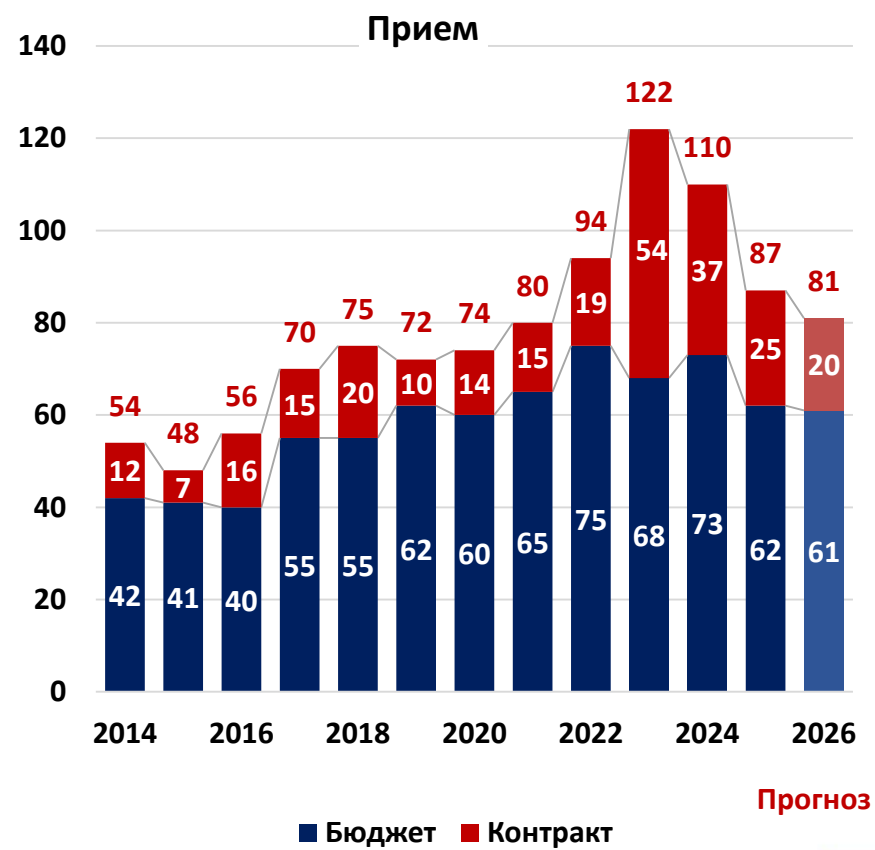
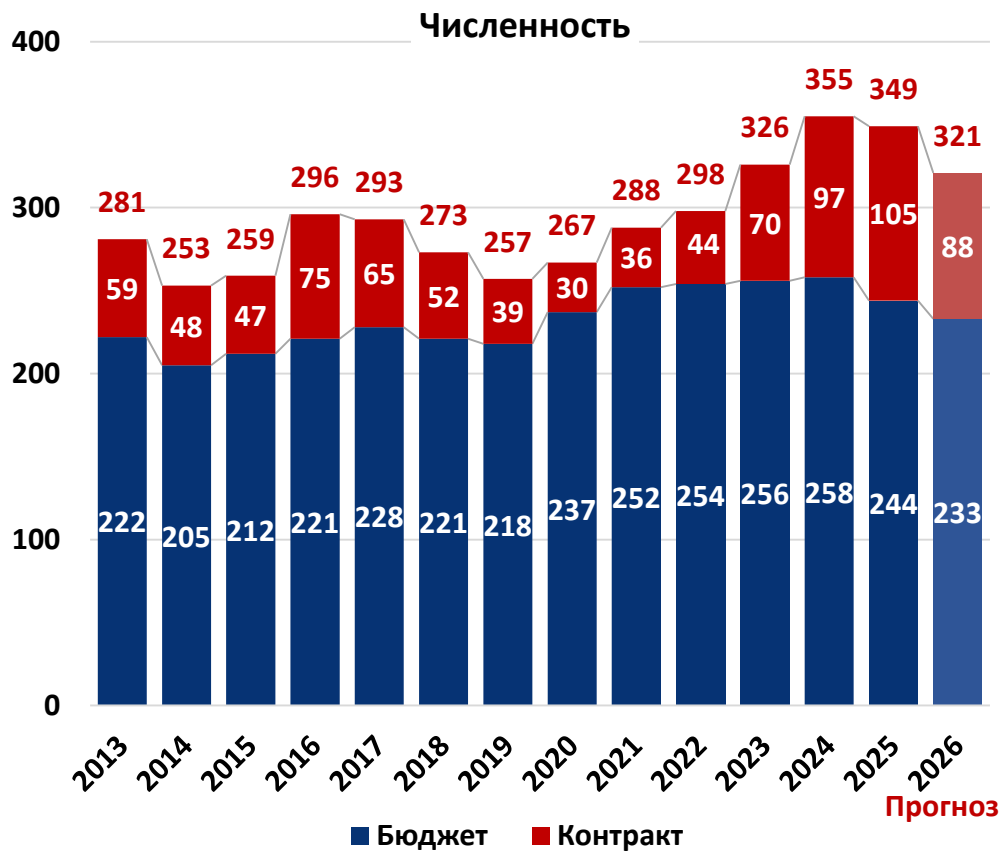

Динамика защит диссертаций сотрудниками ВолгГТУ

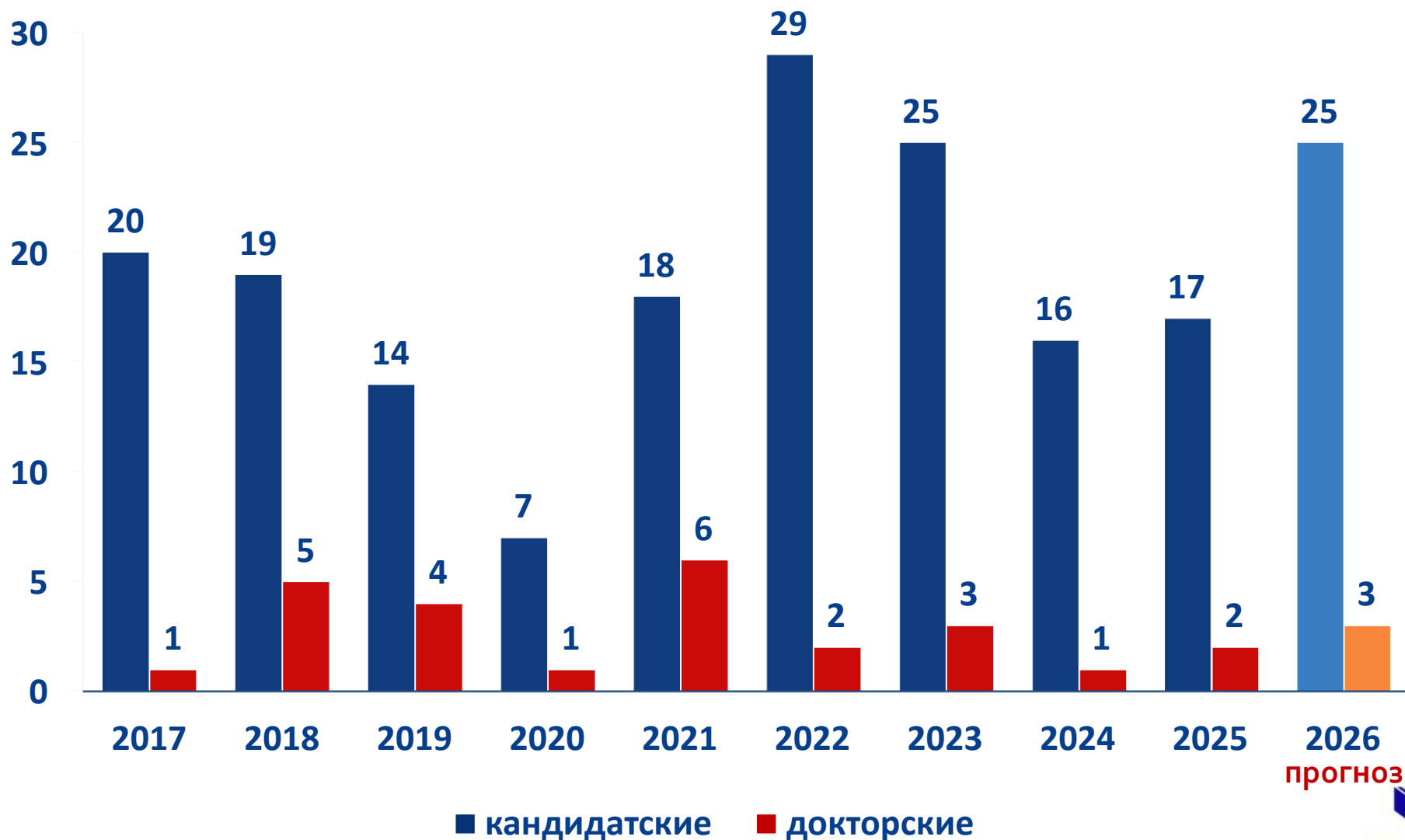

Кандидатские

Докторские



А.В. Харланов
каф. Физика

Д.В. Крайнев
каф. ТМС

ИАиС (5)

Завьялов И.С.
Савина О.В.
Иванов С.Ю.
Ахмедов А.М.
Самойлова Н.В.



ФАСТиВ (1)

Бордюгов
Д.В.



ХТФ (4)

Быков Д.С.
Вернигора А.А.
Панов А.О.
Бу Мань Хунг



КТИ(1)

Малинин П.В.



ФЭВТ (3)

Бадикова П.В.
Драгунов С.Е.
Гилка В.В.



ФТКМ (2)

Фастов С.А.
Черников Д.Р.



ФЭУ(1)

Углинская
Н.А.



Показатели работы факультетов (% выполнения показателей ЭК ППС факультетов)

Факультет	Годы					Тенденция
	2021	2022	2023	2024	2025	
ФТКМ	85	86	91	92	91	
ХТФ	81	75	76	80	81	
ФАСТиВ	80	81	83	78	79	
ФЭУ	75	76	73	68	72	
ФЭВТ	73	76	77	71	71	
ФСижКХ	71	72	65	66	70	
ФТПП	75	80	80	69	68	
ФТИСиТБ	67	71	75	65	66	
ФАТ	67	70	72	62	62	
ФАГР	59	69	65	62	62	
ФПИС	39	48	51	56	58	

Образование.2025



Динамика изменения контингента студентов ВолгГТУ (на 1 января)

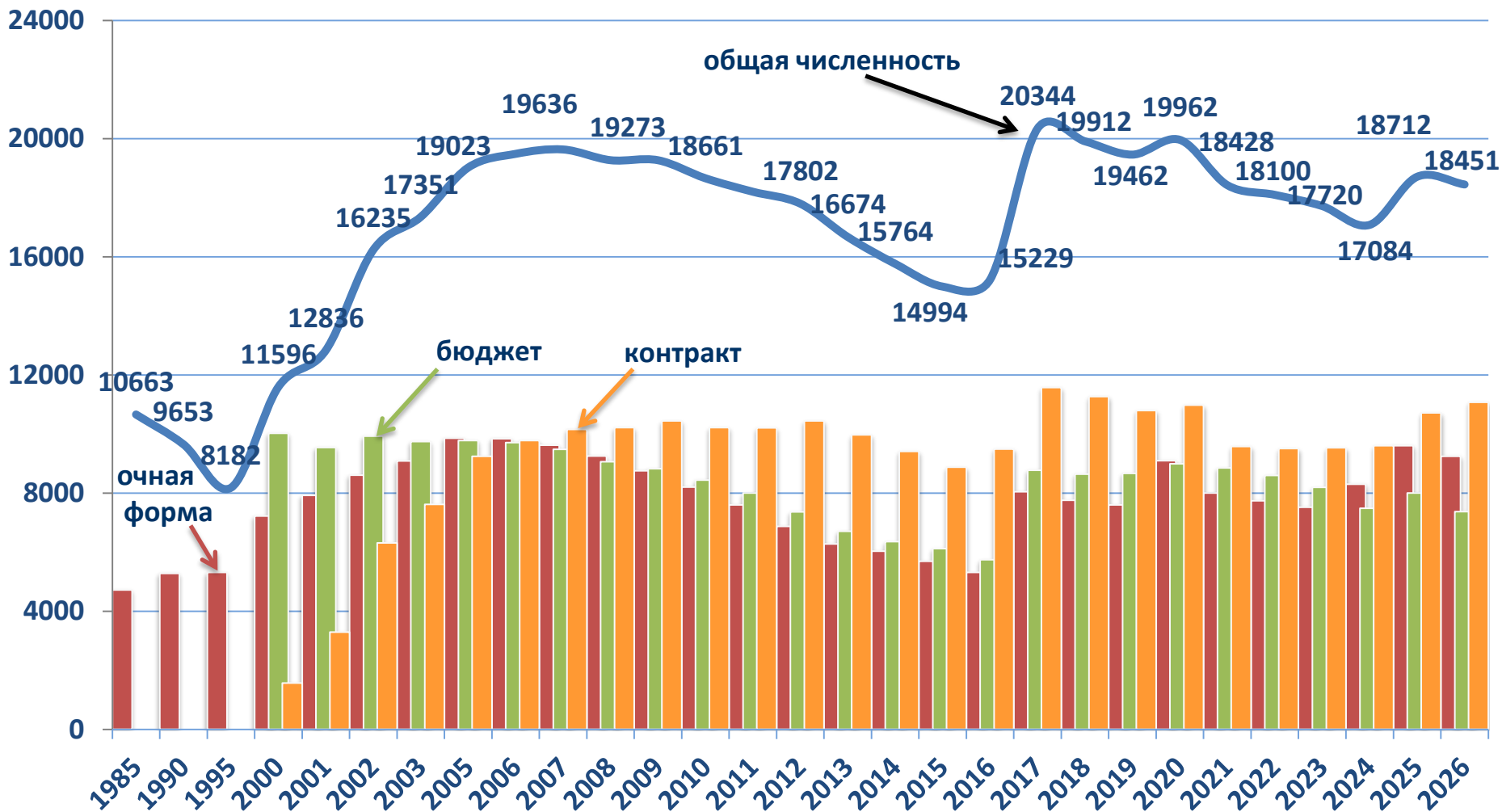

Динамика приема студентов на очную форму обучения в ВолгГТУ и филиалы (бакалавриат, специалитет)

Средние баллы ЕГЭ

2025	63,86
2024	66,07
2023	65,17
2022	65,36
2021	64,36
2020	63,20

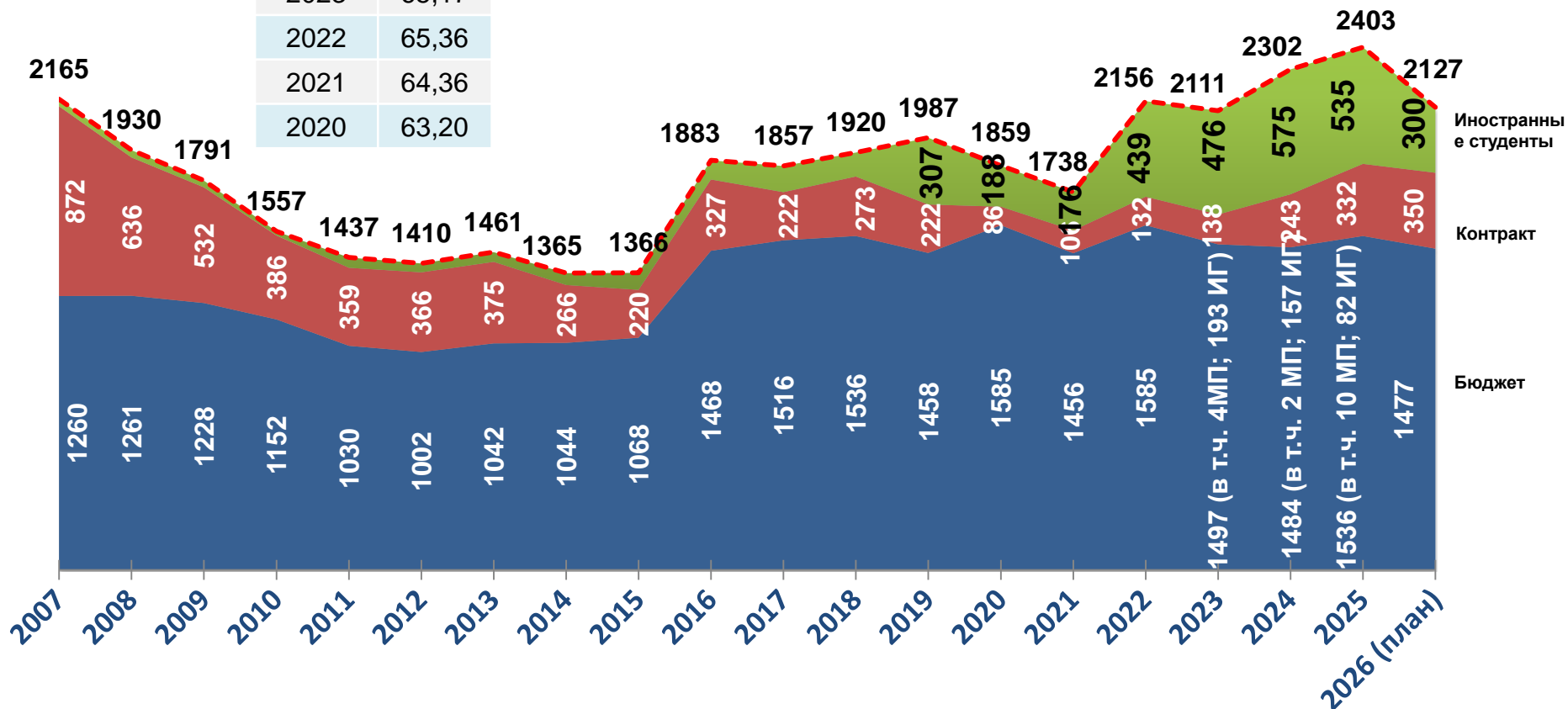

Контрольные цифры приема ВолгГТУ на 2024, 2025 и 2026 гг.

ВолгГТУ без учета КЦП филиалов

Уровень подготовки	Количество выделенных мест		
	2024 г.	2025 г.	2026 г.
Всего:	1873	1856	1846 -10
Бакалавриат	1229	1248	1224 -24
Специалитет	123	133	127 -6
Магистратура	451	414	446 +32
Аспирантура	70	61	49 -12

Филиалы (ВПИ, КТИ, СФ)

Уровень подготовки	Количество выделенных мест		
	2024 г.	2025 г.	2026 г.
Всего:	382	396	396
Бакалавриат/специалитет	361	368	352 -16
Магистратура	21	28	44 +16

Динамика приема иностранных студентов на 1 курс ВолгГТУ и их общая численность

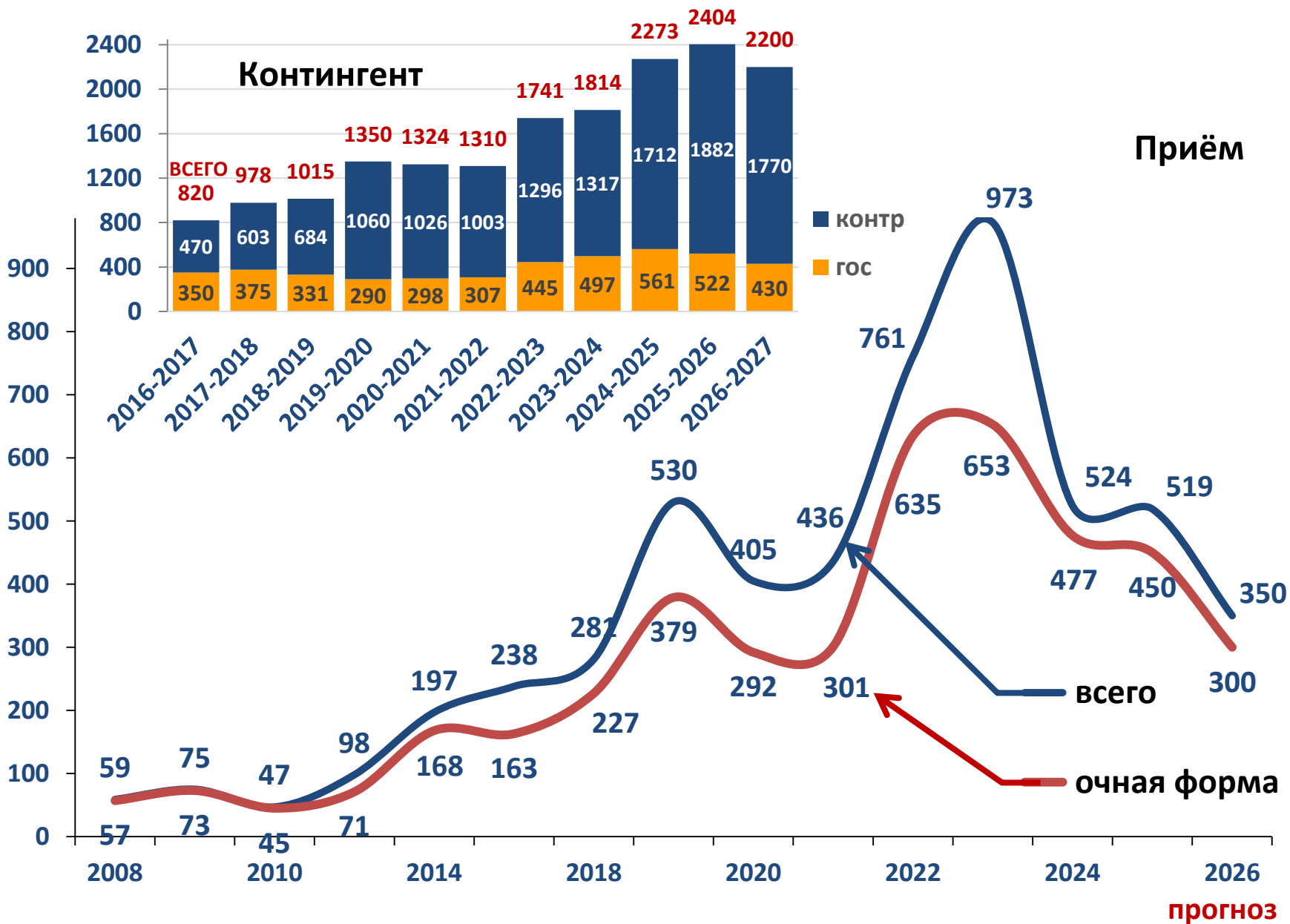

Контингент иностранных студентов-очников в ВолгГТУ

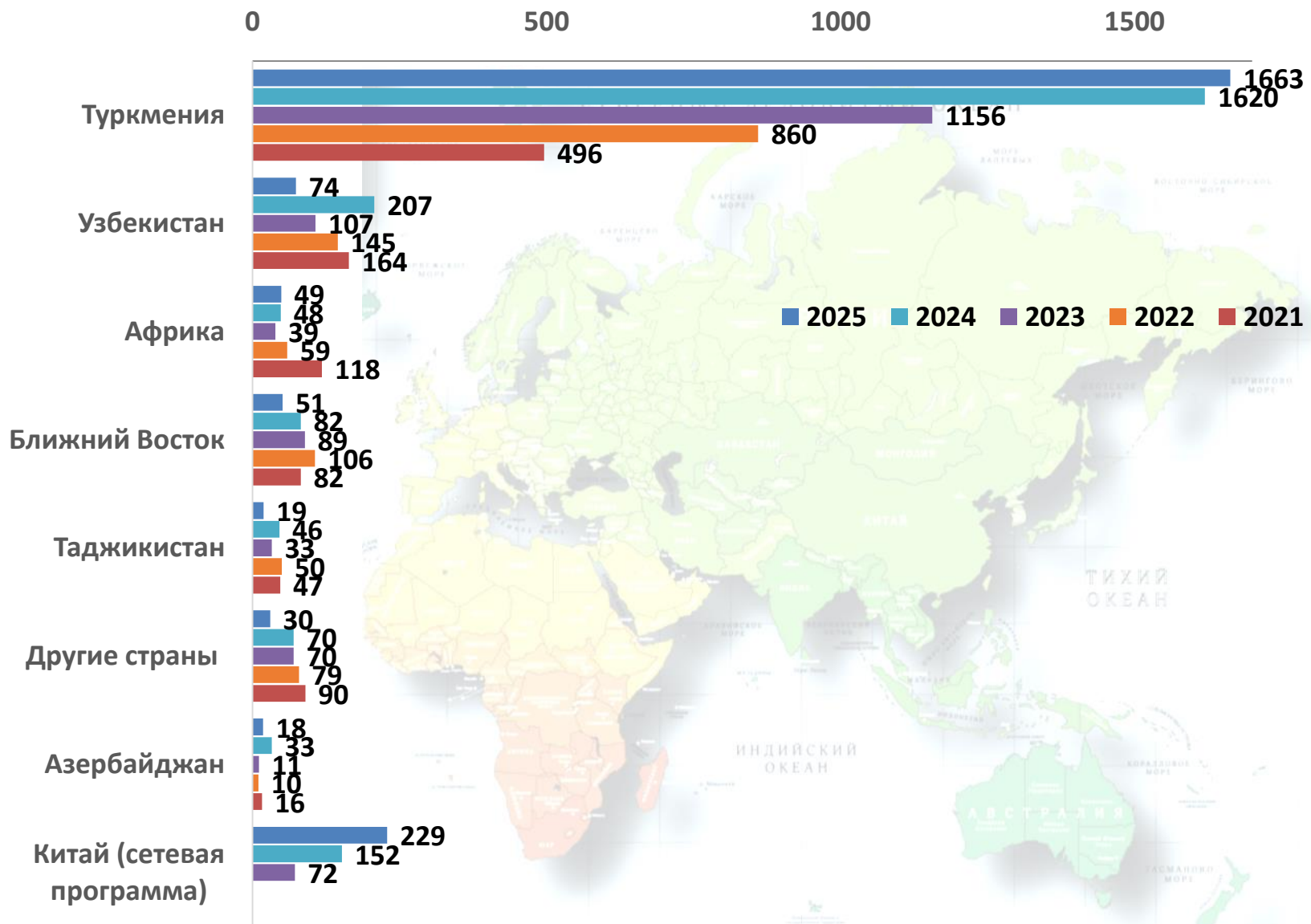

Доходы университета от обучения иностранных студентов, тыс. руб.



* - по состоянию на 17.01.2025 г.

Направление подготовки (очная форма обучения)	Количество зачисленных на платное обучение			Максимальное число мест на платное обучение
	2023	2024	2025	2026
07.03.01 Архитектура	12	38	40	40*
07.03.03 Дизайн архитектурной среды	2	8	7	7*
08.03.01 Строительство (первая совокупность программ)	8	20	23	10
09.03.01 Информатика и вычислительная техника	22	22	12	15
09.03.02 Информационные системы и технологии	1	3	5	5
09.03.04 Программная инженерия	14	18	20	20
38.03.01 Экономика	134	126	153	153*
38.03.02 Менеджмент	37	53	57	57*
38.03.05 Бизнес-информатика	23	21	22	22*
42.03.01 Реклама и связи с общественностью	38	46	64	24*

○ платных мест, если:

- ЕГЭ менее 50 баллов;
- КЦП и платный прием менее 10 чел. (за 3 года).

*ФЗ от 23.05.2025 № 114-ФЗ; ПП РФ от 19.11.2025 № 1830;

Распоряжение Правительства РФ от 19.11.2025 № 3339-р; Приказ Минобрнауки РФ от 27.11.2025 № 017

Регулирование платного приема по программам бакалавриата и специалитета*

Направление подготовки	Количество зачисленных на платное обучение			Максимальное число мест на платное обучение
	2023	2024	2025	2026
07.03.01 Архитектура (очно-заочная форма)	27	35	43	0
15.03.05 Конструкторско-технологическое обеспечение машиностроительных производств (заочная и очно-заочная формы)	33	53	44	0
38.03.01 Экономика (заочная форма)	9	9	11	0
38.03.05 Бизнес-информатика (очно-заочная форма)	0	7	0	0
42.03.01 Реклама и связи с общественностью (очная форма)	38	46	64	24
42.03.01 Реклама и связи с общественностью (очно-заочная форма)	0	0	5	0
42.03.01 Реклама и связи с общественностью (заочная форма)	34	62	84	60
43.03.01 Сервис (заочная форма)	30	44	50	25

0 платных мест, если:

- ЕГЭ менее 50 баллов;
- КЦП и платный прием менее 10 чел. (за 3 года)

*Ф3 от 23.05.2025 № 114-ФЗ; ПП РФ от 19.11.2025 № 1830;

Распоряжение Правительства РФ от 19.11.2025 № 3339-р; Приказ Минобрнауки РФ от 27.11.2025 № 913.

Электронная информационно-образовательная среда университета

Новые цифровые сервисы ЭИОС:

Импорт в ЭИОС результатов обучения студентов (просмотр электронной зачётки)
Удаление курсов через корзину



Обучение:

В 2025 г. **151** сотрудник повысил квалификацию по программе:

«Цифровой преподаватель: интеграция ИИ, ЭИОС и онлайн-сервисов в учебный процесс»



ВЫСШАЯ МАТЕМАТИКА



ОСНОВЫ РОССИЙСКОЙ ГОСУДАРСТВЕННОСТИ



ФИЛОСОФИЯ



ИСТОРИЯ РОССИИ: 1 СЕМЕСТР

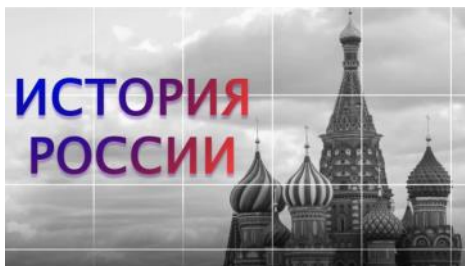

ИСТОРИЯ РОССИИ: 2 СЕМЕСТР



ОСНОВЫ ПРОГРАММИРОВАНИЯ НА ЯЗЫКЕ СИ

РУССКИЙ ЯЗЫК КАК ИНОСТРАННЫЙ. УЧИМ РУССКИЙ ВМЕСТЕ.

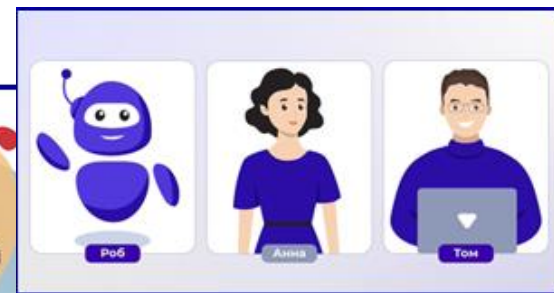
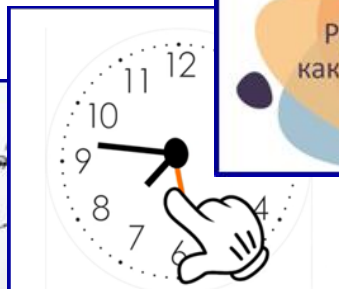
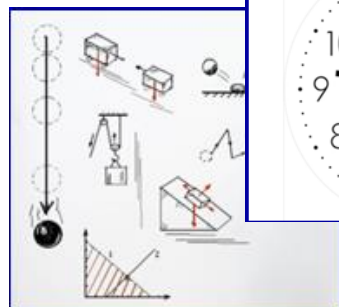

ТАЙМ-МЕНЕДЖМЕНТ

ФИЗИКА

Общественно-профессиональная аккредитация основных образовательных программ ВолгГТУ

Всего в университете аккредитовано 44 программы:
ВолгГТУ (включая ИАиС) – 33, филиалы: ВПИ – 6, КТИ – 2, СФ - 3

Результат профессионально-общественной аккредитации в 2025 году

<p>Аккредитация ООП сроком на 6 лет</p>	<p>Бакалавриат: 09.03.04 Программная инженерия, 18.03.01 Химическая технология, 22.03.01 Металлургия, 38.03.01 Экономика</p> <p>Магистратура: 22.04.01 Металлургия, 38.04.02 Менеджмент</p>
<p>Аккредитация ООП сроком на 5 лет</p>	<p>Бакалавриат: 23.03.01 Технология транспортных процессов</p>



Молодежная политика.2025

События и факты 2025

1 В рамках Года защитника Отечества проведено **20** мероприятий посвященных сохранению исторической памяти и чествованию защитников Родины, вовлечено **2980** студентов и сотрудников университета

2 В рамках празднования 80-летия Великой Победы проведено **25** мероприятий, в которых приняли участие **1924** человека

3 Реализована программа мероприятий, посвященных 95-летию юбилею университета

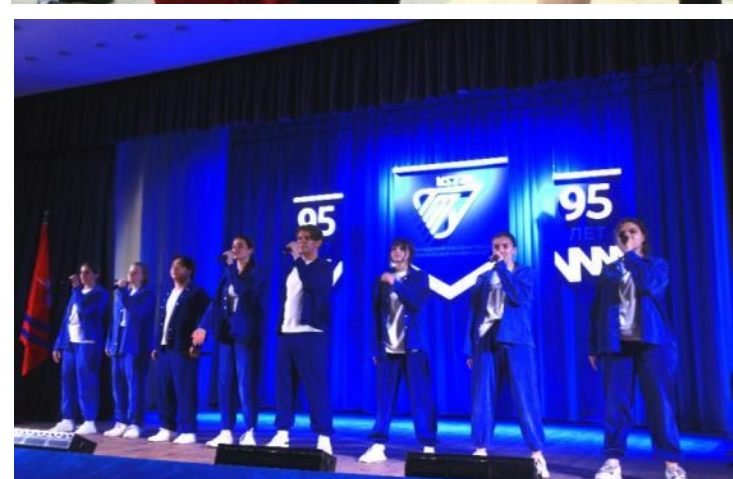

Университет в региональной повестке молодежной политики



Фестиваль #34, сентябрь 2025



Парад студентов, сентябрь 2025



Фестиваль #34, сентябрь 2025



**Региональный этап «Студенческая
весна», апрель 2025**



«Общее небо», ноябрь 2025



«Время первых», ноябрь 2025



**Выездная школа для первокурсников
«Стартуй», октябрь 2025**



**Сбор гуманитарной помощи,
октябрь 2025**

Медиаполитика.2025

ВКонтакте

Подписчиков 16700 (+5,8%)
Постов 2812 (+50,8%)
Реакций 66928 (+2,4%)
Просмотров 6 500 000

Telegram

Подписчиков 4490 (+20,6%)
Постов 3300 (+26,5%)
Реакций 124600 (+37%)
Просмотров 2 800 000

MAX

Подписчиков 583
Просмотров 33273
Постов 99
Реакций 904

Rutube

Подписчиков 416 (+440,3%)
Время просмотра 14907 часов (+7101,4%)
Просмотров 1 250 000 (+5081,1%)

Упоминания ВолгГТУ на ресурсах Минобрнауки России (социальные сети – ВК, Telegram), 2025 год

Ресурсы Минобрнауки России	ВолгГТУ					
	2023		2024		2025	
	ВК	TG	ВК	TG	ВК	TG
Минобрнауки РФ	6	0	12	10	11	4
Университеты РФ	-	5	5	9	3	6
Рейтинг вузов РФ	-	3	-	13	-	9
Социоцентр	1	2	1	2	3	5
Приключение иностранцев в России	-	8	-	11	-	7
НОС (студенческие СМИ)	-	15	6	24	12	21
ИТОГ	51		108		81	

- Упоминания в СМИ за 2025 год (данные Scan-Интерфакс): **14 623**
- Осуществляется информационное партнерство с ведущей в РФ медиагруппой «Россия сегодня» (включает РИА Новости и Sputnik), газетой научного сообщества «Поиск»
- Представители ВолгГТУ – постоянные участники единственного в Волгоградской области дискуссионного телепроекта ток-шоу «Общественная экспертиза», программ «Реальное время», «Утро России» и др.
- За 2025 год количество упоминаний в СМИ федерального уровня составило 1593 (+3%), зарубежного – 26 (+23%).

ВолгГТУ		2024	2025	
ТВ	ГТРК «Волгоград-ТРВ»	82	121	
	МТВ	86	129	
	Волгоград 1	10	2	
СМИ	ТАСС	23	38	
	РИА Новости	12	21	
	АиФ	57	72	
	Российская газета	10	21	
	Областные вести	28	15	
	В1	19	25	
	Волгоградская правда	30	48	
	Высота 102	67	110	
	РИАЦ	150	212	
	В среднем за неделю		11	16
	Всего		574	814

Упоминание ВолгГТУ в СМИ

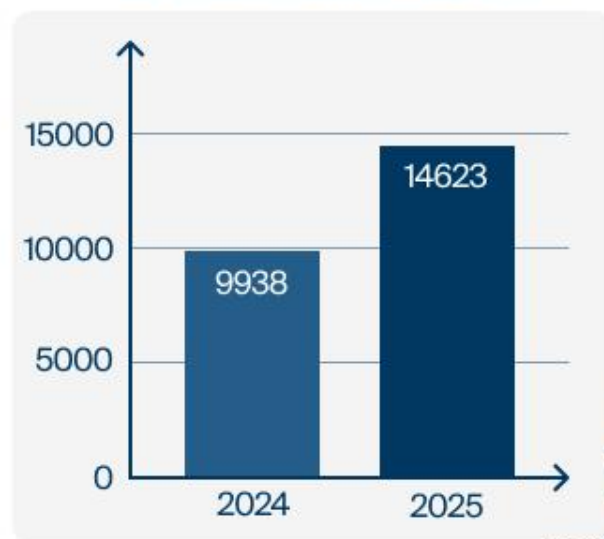



XX Всероссийский юбилейный форум – выставка «ГОСЗАКАЗ»



Петербургский международный экономический форум 2025



IV Летняя школа журналистики Минобрнауки России



Медиафорум «Коллектив» в рамках Медиаэстафеты «17 ценностей России»



Торжественная Премия «МедиаЛидер 2025»



VI медиафорум «Южный рубеж»



Инфраструктура.2025

Средства затраченные на мероприятия по текущему ремонту в 2022-2025 г.

Средства федерального бюджета	Внебюджетные средства	Средства промышленных партнеров	Всего, тыс.руб.
2022			
115,1	36 213,1	0	36 213,1
2023			
0	39 147,8	0	39 147,8
2024			
1021,4	89 482,7	9 500,0	100 004,1
2025			
6 860,6	102 622,3	11 600,0	121 082,9



Модернизация научной и учебной базы при участии индустриальных партнеров



Лаборатории 3-го этажа по адресу: г.Волгоград,
проспект им.Столетова, д.8

Лабораторный комплекс по изучению систем
вентиляции и кондиционирования (А-7) по адресу:
г. Волгоград, улица Академическая, д.1.



Приоритетные мероприятия выполненные в 2025 году

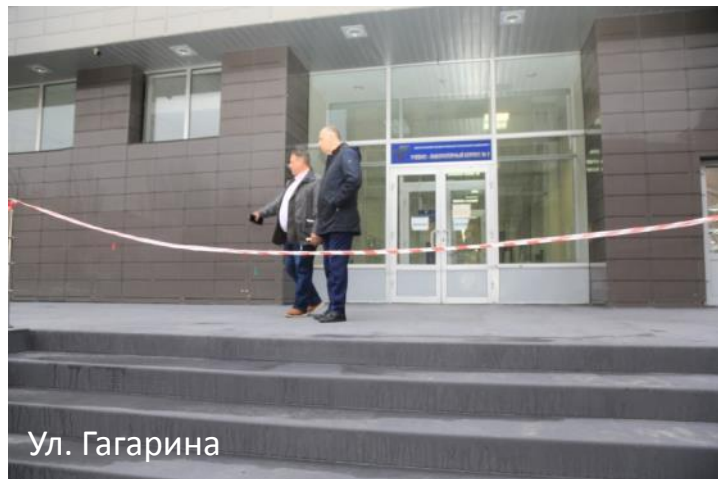

Ул. Гагарина

Модернизация входной группы УЛК-5

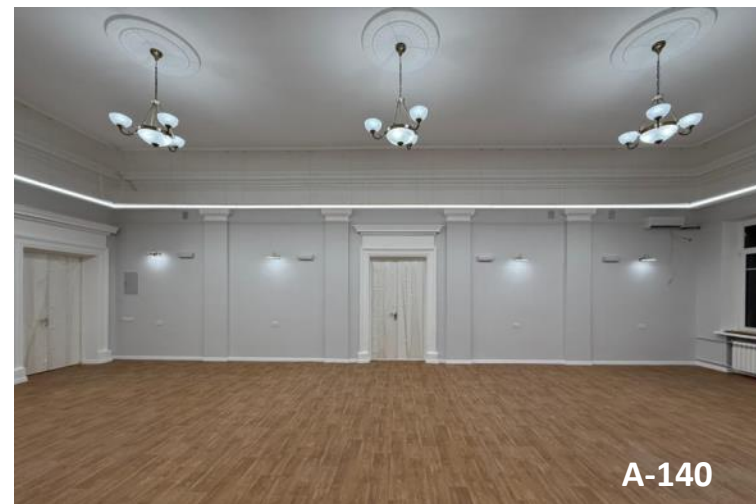

A-140

Модернизация класса живописи



ГУК-404

**Модернизация лаборатории кафедры
ТОНС**



ЛК-305

**Создание студенческого пространства
диагностического центра платформы
Россия - страна возможностей**



Ремонт аудиторного фонда с приобретением мебели и оборудования и спортивной инфраструктуры



УК-11



Общежитие № 1, 4 этаж



Футбольный зал УЛК-5



А-610

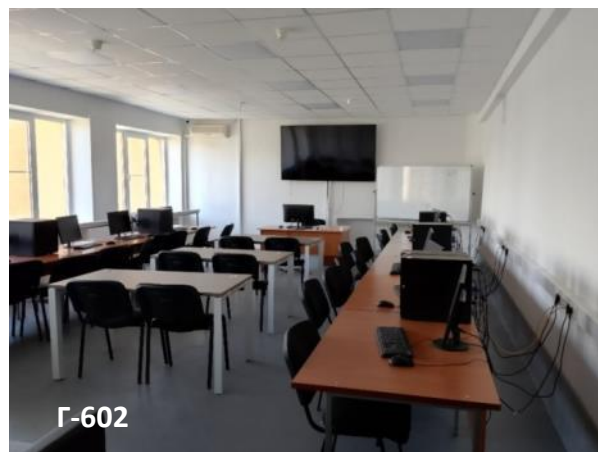

Г-602



Спортивный зал УК-3 ИАИС

Приведены в порядок :

Общежитие №1 - аудитории № 403, 404, 405, 406, 407, 408, 409, 410; Корпус №3 - аудитории № 601, 603, 605, 610;

Главный корпус - аудитории № 121, 124, 406, 404; УК-11 - актовый зал; футбольный зал УЛК-5; спортивный зал УК-3 ИАИС;

УК-4 – Г-601,602,603



Общ. 1 ИАиС, комн.436

Ремонт комнат



Общежитие 3

Создание условий для проживания семей с детьми



Общ. 1, ком. 434

Оснащение мебелью



Общ. 3, актовый зал

Создание студенческих пространств в общежитиях





Обеспечение работоспособности инженерной инфраструктуры



ИТП ГУК



Вентиляция общ.4



Вентиляция библиотеки ГУК



Вентиляция ауд. А-7, каф. ЭТиГСВ





Замена светильников: УЛК- 5 аудитории 208,209 ; Библиотека; 6 этаж аудитории № (602,604,606,607,608)



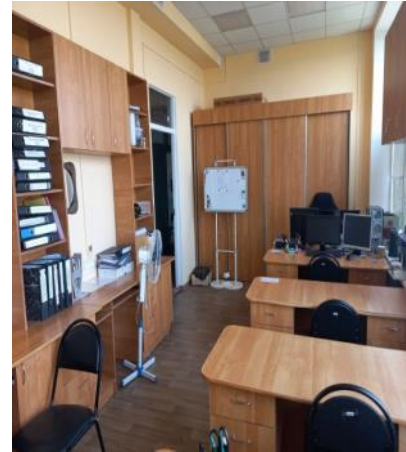

**г. Волжский, пр. Ленина 74
ауд. 502, 504, 505, 506, 508, 509, 511, 513, 313, 004
(корпус №3)**

**Пандус:
пр. Ленина 72 (корпус №1)**



**Ремонт санузла для маломобильных
групп населения пр. Ленина 72 (корпус №1)**



**Ремонт коридора перед актовым залом, ремонт санузла 5 этаж
пр. Ленина 72 (корпус №1)**



Ремонт кабинета 1-310 пр. Ленина 72 «Лаборатория компьютерного материаловедения»

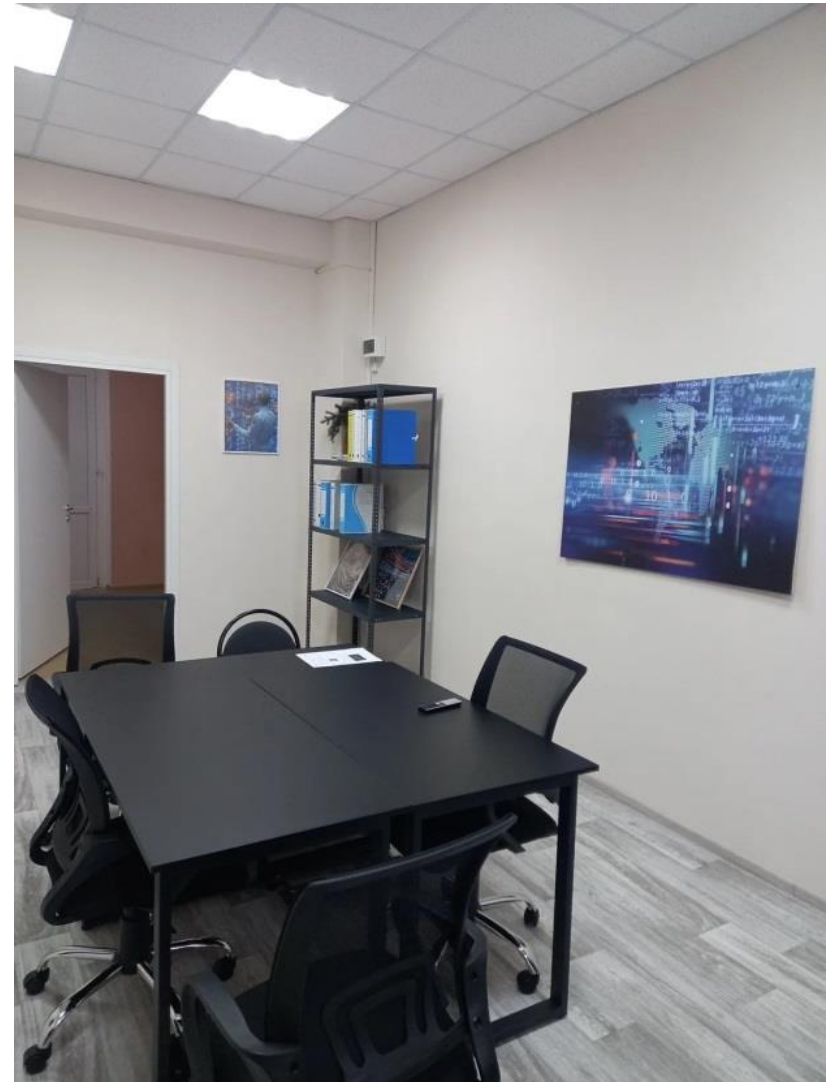



Лаборатория БПЛА А-3.9 на кафедре «Автоматизированные системы обработки информации и управления»



Лаборатория физики А-3.4 на кафедре «Электроснабжение промышленных предприятий»



Музей интерактивной физики А-3.31 на кафедре «Электроснабжение промышленных предприятий»



Ограждение корпуса «А»



Ограждение высотой 2,5 метра включает в себя пожарные ворота шириной 4 м, пешеходные двери шириной 2 м и две служебные калитки.

Финансы.2025

Динамика бюджета университета (с филиалами), млрд. руб.

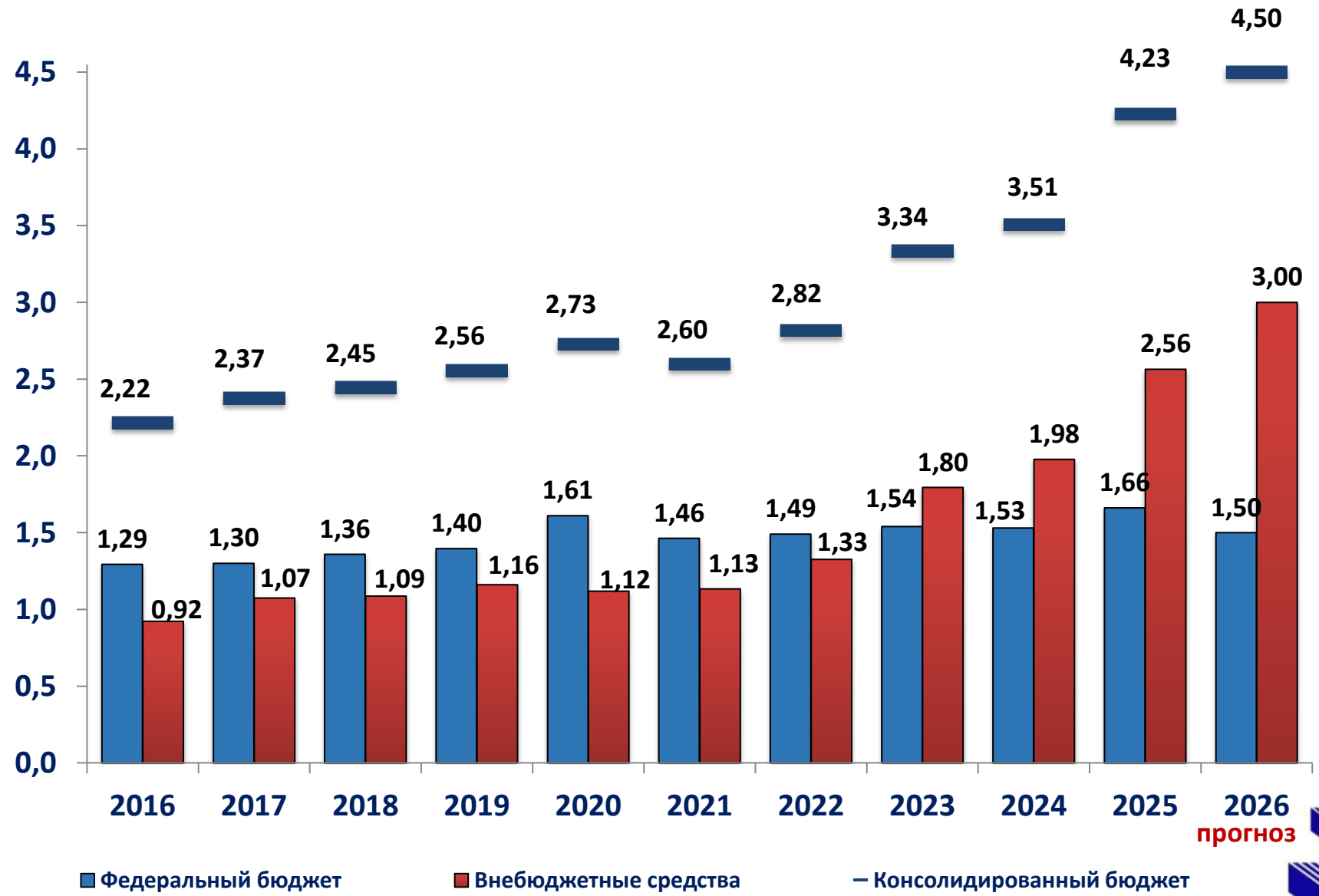

Выполнение «дорожной карты» по средней заработной плате опорного университета, тыс. руб.

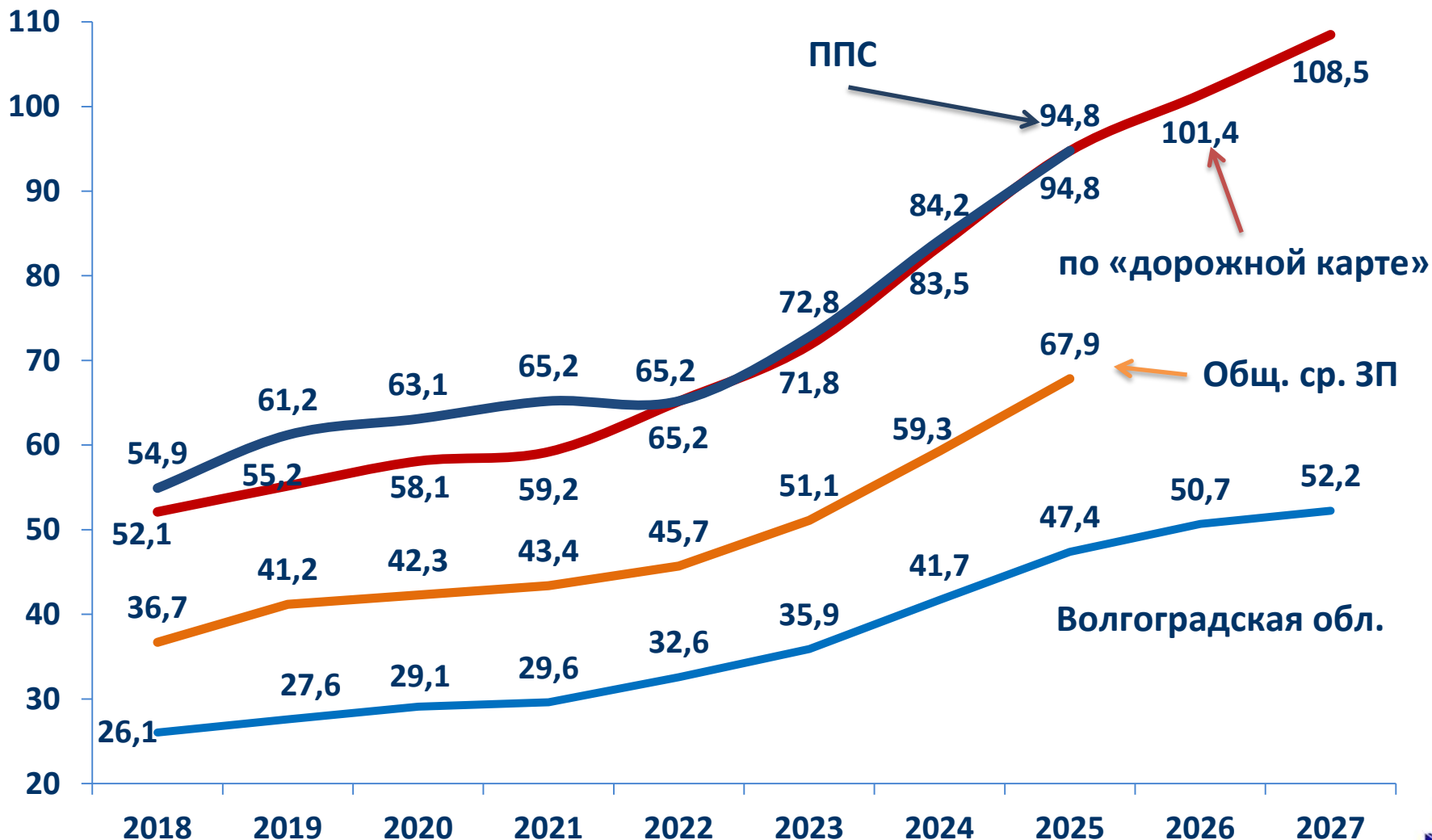

Размеры заработной платы по профессиональной квалификационной группе должностей ППС работников ВолгГТУ, руб.

Наименование должности	Ученая степень	Ученое звание	Оклад	
			на 01.01.2025	с 01.01.2026
Ассистент, преподаватель	без степени	без звания	30 600	34 300
Старший преподаватель	без степени	без звания	33 700	37 800
Доцент	к.н.	доцент	38 700	43 400
Профессор	д.н.	профессор	61 600	69 000
Заведующий кафедрой	д.н.	профессор	67 100	75 200
Декан факультета	к.н.	доцент	58 200	65 200
	д.н.	профессор	74 000	82 900

Размеры заработной платы работников АУП, УВП, ПОП, руб.

Наименование должности	ОКЛАД	
	на 01.01.2025	с 01.01.2026
Специалист по УМР	23 400	27 093
Ведущий механик	23 600	27 600
Программист	25 300	28 400
Инженер 1 категории	28 300	31 700
Вахтер	22 440	27 093
Библиотекарь	22 440	27 093
Комендант	22 440	27 093
Лаборант	22 700	27 300
Печатник	22 440	27 093

Дополнительные выплаты заработной платы сотрудников ВолгГТУ

Год	ППС			Иной персонал		
	% в год	% в мес.	Сред. ЗП, тыс. руб.	% в год	% в мес.	Сред. ЗП, тыс. руб.
2021	420	35	65,2	129	10,75	30,8
2022	80	6,6	65,2	32,5	2,7	35,0
2023	190	15,8	72,9	90	7,5	38,8
2024	260,3	21,7	84,2	110,2	9,2	44,8
2025	310,0	25,8	94,8	120	10	50,7

Внебюджетные доходы на кафедрах, тыс. руб./ППС в год (2022-2024 г.г.)

Центр	ИАиС	Доход
ИКС	МиЕД	0-20
ФП	ФСип,	20-50
ИСЭ, КФ, ТПП	ГЗС, НГС, АЗС, УиТА	50-100
ВМ, АП, ЭТ, ИЯ, ПМ, ВТ, ПАХПП, НГ, ПЭБЖ	ФВ, ЛимК, ПБиЗЧС, СМиСТ, СМ, ИГСМ	100-200
ФВ, ОНХ, АПП, ТМ, ДПМ, ТОНС, ТМС, ЭВМиС, АУ, ЛП, ПОАС, ТиГ,	ДиМДИ, ГС, ЭиЭОН, ВиВ	200-500
ЭиП, МФПС, ТЭРА, САПР	ЦТ, СиЭТС, ТСП, ЭТТиВ	500-1000
МВ	СКОиНС, БЖвСиГХ,	1000-1500
ТВВМ, СП, ХТПЭ, РЯ, ФАХП, ОХ, СМ		1500-и более

Проанализирована работа 765 преподавателей, не включая работающих менее 3 лет, а также находящихся в отпуске по уходу за ребенком

Решение ученого совета

- 1. Одобрить деятельность ректората университета в 2025 г.**
- 2. Приоритетные задачи уточнить при формировании плана развития вуза на 2025-2026 г.г. и принять к исполнению до 02.03.2026 г.**
- 3. Директорам филиалов и деканам факультетов обсудить на заседаниях ученых советов в феврале-марте 2026 года итоги своей работы в 2025 году и задачи на 2026 и 2027 годы.**

**Благодарю за
внимание!**